

Sogexi®



Équipements sur mesure et prêts à l'emploi
pour toutes installations d'éclairage public

 **LACROIX**

Connecter, protéger, installer,

depuis 40 ans
à votre
écoute !

La gamme SOGEXI et ses coffrets bleus

sont installés depuis plusieurs années sur le marché de l'éclairage public. En tant que marque de référence, notre objectif continu est de vous apporter le meilleur service possible. Nos produits représentent un savoir-faire historique et répondent également aux besoins d'innovation du marché. Grâce aux évolutions apportées au fil des ans, ils correspondent aux nouveaux usages de la ville intelligente.

Notre devise : « Performance, fiabilité, durabilité » !



Des produits iconiques



**BORNE
COPAK**

INTERPAK



KAPTIGE



SECURIS

PEPLIC



Les produits Sogexi,
ce sont **nos clients**
qui en parlent le mieux...

Radu Tebesel
Flash Lighting –
Roumanie

« La première installation réalisée avec les produits Sogexi de LACROIX remonte à 12 ans et nous n'avons pas eu à intervenir jusqu'à présent pour corriger des défauts. Ceci, corrélé au rapport qualité-prix, aux délais de livraison et à l'excellente qualité du service offert, fait de LACROIX un partenaire indispensable. »

Thibaut Brondel
Service Éclairage Public de la ville
de Villefranche-sur-Saône - France

« Sogexi, c'est avant tout des coffrets qui correspondent à nos besoins en éclairage public. Nous trouvons toujours le meilleur coffret pour notre utilisation. En plus, les coffrets sont simples à manier, peu d'outils sont nécessaires et une fois en place, on se sent en sécurité. Nous utilisons aussi les bornes car il y a toujours un modèle adapté à notre besoin. Le dernier petit plus, les versions transparentes, nous permet d'identifier immédiatement la configuration de l'installation et nous fait gagner du temps. Les produits Sogexi facilitent notre travail sur le terrain. »

Mathieu Janin
Romande Energie –
Suisse

« Nous choisissons les coffrets LACROIX pour les personnalisations possibles qui répondent à nos différents besoins quelle que soit la situation. Ils permettent aussi d'anticiper une future évolution de l'installation (détecteurs, télégestion...). Pour moi, c'est une solution pérenne et évolutive. »

Vous écouter, développer vos solutions et vous accompagner dans tous vos projets

Nos produits **vous correspondent**, ils sont la somme de vos retours d'expérience. Nous pensons et concevons nos équipements dans un seul but : **vous faciliter l'installation et la maintenance sur le terrain.** Notre vocation ? **Être le fournisseur de référence** de la voirie intelligente grâce à une offre complète, fiable et reconnue.

EXPERTISE

Garantir un **savoir-faire** unique dans tous les domaines, de la **conception produit** au **support technique**.

INNOVATION CONTINUE

Développer des **équipements évoluant avec vos besoins**, en s'appuyant sur **nos savoir-faire** et les remontées terrain.

QUALITÉ

Garantir des **installations fiables** grâce à des équipements robustes, sûrs et durables.

ECOCONCEPTION

Prendre en compte les **enjeux environnementaux** dès la conception de nos produits et agir sur les impacts liés à leur cycle de vie.

SERVICE ET ACCOMPAGNEMENT

Être **réactif** et **vous accompagner tout au long de vos projets** grâce aux équipes support dédiées.

Expert en **ÉCLAIRAGE** public depuis plus de **40 ANS**



8 BREVETS déposés en 10 ans*

96% Taux de satisfaction CLIENTS**



LIVRAISON sous **48H** À **72H** de 80% de nos produits



PRODUITS CONÇUS ET FABRIQUÉS EN **FRANCE**



CONNAISSANCE DES IMPACTS ENVIRONNEMENTAUX DE **100%** de nos produits



+ de **6 millions** DE COFFRETS installés en France et en Europe



* Relatifs aux coffrets et accessoires, hors brevets déposés dans le cadre de la gestion intelligente.

** Source : enquête de satisfaction clients INIT - Printemps 2022.

Des solutions de raccordement **smart**

pour répondre à tous les besoins de mise en œuvre



CITYPAK

Alliant grande capacité et encombrement réduit, Citypak est le premier **coffret de raccordement** conçu pour l'**éclairage intelligent** pour des **mâts de hauteur réduite**.



EUROPAK

Offrant la **plus grande capacité d'accueil** du marché et **spécialement conçu pour l'éclairage intelligent**, Europak est la solution idéale pour les grands projets de la **Smart City**.



Citypak et Europak

pour des éclairages intelligents



Grande capacité d'accueil

Compacts mais spacieux, avec des zones d'accueil dédiées aux dispositifs intelligents.



Évolutivité adaptée à l'éclairage intelligent

Modulaires et polyvalents pour ajouter de nouvelles fonctions et s'adapter à toutes les applications.



Simple et sécurisé

Pour l'installation et la maintenance.

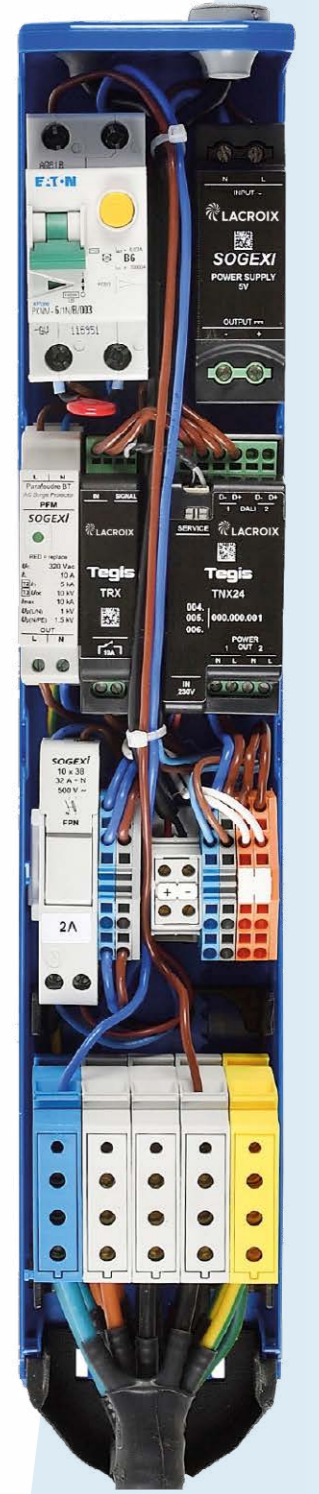

Des solutions de raccordement smart
pour répondre à tous les besoins de mise en œuvre

Une gamme complète de coffrets pied de candélabre

Leader en France
sur le marché des
coffrets de raccordement

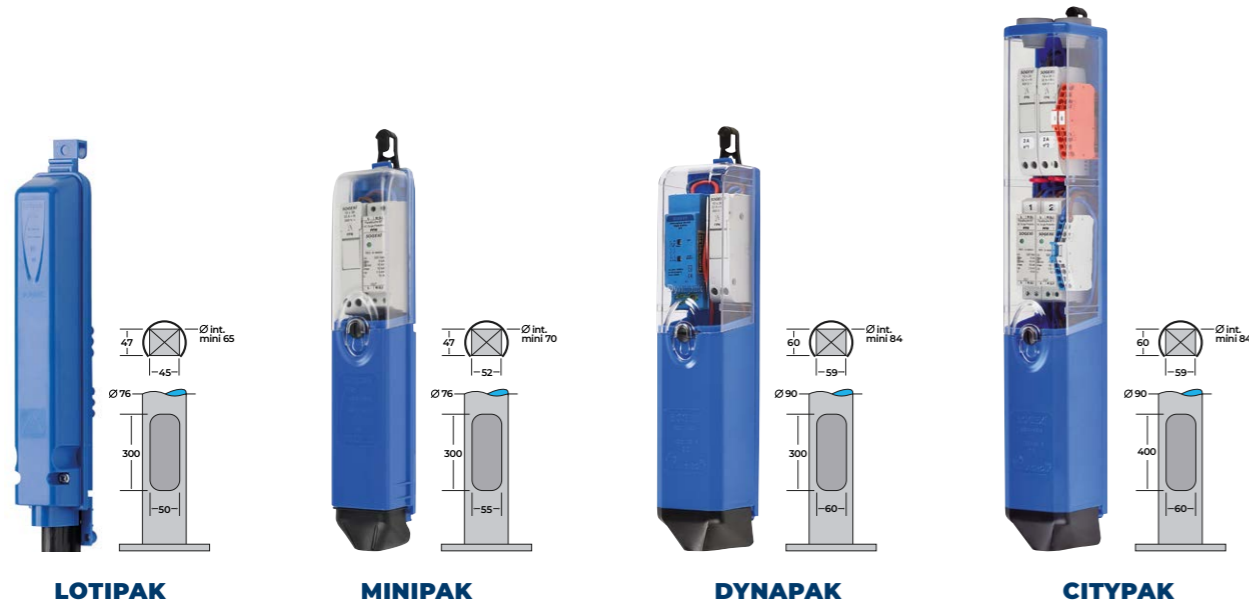

Des coffrets
100% transparents
pour une visibilité
intégrale et optimale

**Visualisation
et identification**
immédiates
des composants.

**Câblage et
maintenance facilités.**



Des solutions de raccordement smart pour répondre à tous les besoins de mise en œuvre

Des coffrets flexibles : configurez, adaptez, modifiez !

ZONE DE PROTECTION
Pour dispositifs de protection des personnes / des circuits électriques et la continuité de l'éclairage public.

ZONE D'INTERFACE
Disponible sur certains coffrets, pour faciliter le raccordement des dispositifs de la Smart City.

Sur-mesure
Avec ou sans alimentation, avec ou sans nœuds de gestion, créez votre coffret pour chaque application.

Fiabilité
Testé à 100 % avant expédition, nœud & câblage approuvés.

Facilité
Des packs prêts à l'emploi, livrés précâblés. Sur site, **ne reste plus qu'à raccorder** : les départs, périphériques (détection, prise USB...) et câbles réseau.

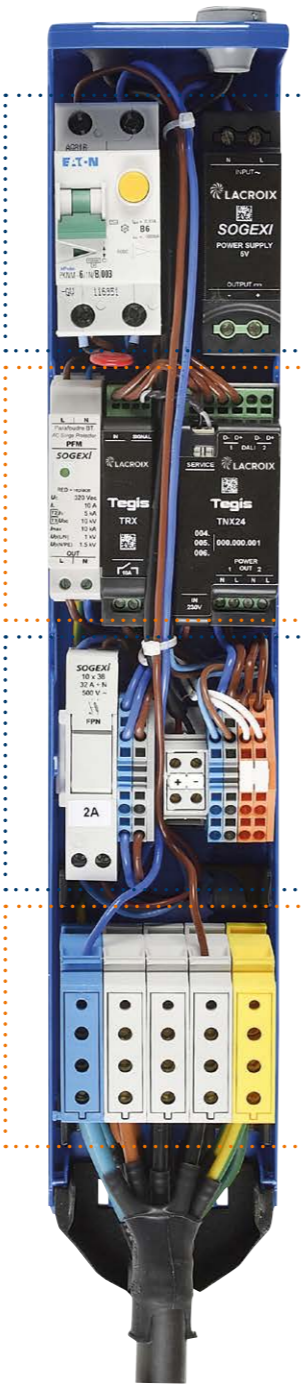

ZONE INTERMEDIAIRE
Disponible sur certains coffrets, pour dispositifs de protection et/ou modules intelligents supplémentaires.

ZONE DE CONNEXION
Pour bornes ou borniers en fonction du besoin de câblage.

Visualisation directe des protections.



Ouverture rapide et robuste.



Couvercle en deux parties simple à manier.



Bords latéraux dégagés et fond rigidifié.

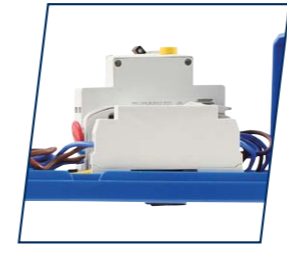

Support bornier débrochable facile à câbler.

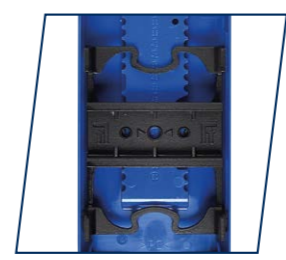

Intégration bornes ou bornier (selon modèle).

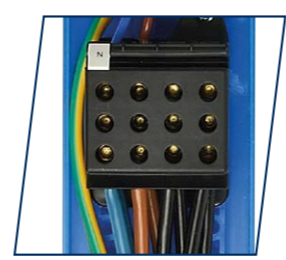

Patte de fixation réglable en hauteur sans outil.

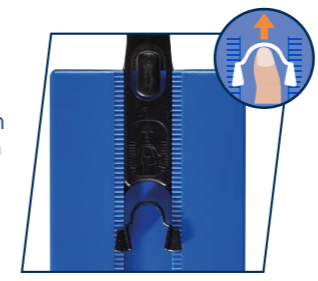

Crochet avant pour fixation derrière le rail DIN.



Association avec appareillages pied de mât (rigide ou souple selon modèle).



Polypak le dernier-né de la gamme

Plus court que Minipak, aussi large qu'Interpak : Polypak est spécialement conçu pour les modules hauts et les larges sections de câbles.
1^{er} coffret de raccordement avec un IP évolutif (d'IP44 à IP54), il s'adapte aux différentes contraintes terrain.

Option IP54 : système breveté

Large et compact
Il peut accueillir jusqu'à 3,5 modules bas et 3 modules hauts.

Installation et maintenance simples
Visibilité optimale des protections et système d'ouverture avec verrouillage par vis imperdables 1/4 de tour.

Modulaire
Peut intégrer des modules hauts, des modules bas, des bornes ou des borniers. IP évolutif.



Sogexi, une gamme complète

pour chaque application

Parce que les **besoins** en raccordement sont **multiples**, nous avons développé des **coffrets et des prises** pour répondre à **tous les types d'installations**.

LES COFFRETS FAÇADE

6 coffrets spécialement conçus pour recevoir **tous formats de protections, bornes et autres dispositifs de la Smart City** pour une intégration discrète en façade ou console mais également sur mât béton et poteau bois.



LUMIPAK LD LUMIPAK LDX

LUMIPAK
Boîtier façade universel, avec deux dimensions, LD et LDX, pour associer et optimiser esthétique et capacité d'intégration*.



LUMIPAK CSL
Boîtier façade de grande dimension, permettant l'intégration de dispositifs électroniques tels que les drivers LED*.



MICROPAK
Très faible encombrement, pour une intégration discrète et esthétique*.



LUMIPAK LDXP

LUMIPAK LDXC

BRF
Faible encombrement pour ce boîtier à l'indice de protection élevé : IP66.



LES PRISES

Illuminations festives, sonorisation, prises de recharge mobilité douce ou pour smartphone... Autant de services qui peuvent nécessiter un raccordement au réseau d'éclairage.

Nous vous accompagnons dans leur mise en œuvre, au travers de prises et d'alimentations dédiées.



FESTILUM
Connecteur d'illuminations. Permet aussi le raccordement des haut-parleurs, bornes Wifi, caméras de vidéoprotection.



KIT PRISE USB
Permet aux usagers de recharger simplement leurs smartphones ou tout autre dispositif alimenté par un port USB via le réseau d'éclairage public.



KIT MINIPRISE
Permet l'implantation d'une prise sur un mât déjà installé, facilitant l'intégration temporaire d'une guirlande par exemple.

Sogexi, une gamme complète pour chaque application

LES COFFRETS ÉTANCHES

Alliant étanchéité élevée (IP67/68) et haute résistance (IK10), l'**Aquapak** est particulièrement adapté aux pieds de candélabre en zone inondable. Il peut également être utilisé en façade, encastré ou enterré.



Grande capacité d'accueil

2 versions et 2 profondeurs, permettant différents agencements intérieurs.



Modularité

Multiples configurations possibles : passe-câbles sur les 4 faces latérales et fixation pied de candélabre, applique ou encastré.



Large gamme de coffrets étanches

Autres dimensions et caractéristiques : nous consulter.



LES COFFRETS TRAFIK

Conçus pour la signalisation automobile ou de tramway et la vidéoprotection, ils s'intègrent parfaitement dans nos supports LACROIX pour l'ensemble des feux de signalisation.

Reprenant les principales caractéristiques de nos coffrets pied de candélabre, ils vous permettent d'intégrer différents types de bornes comme les dominos ou les bornes à ressort.

Différentes tailles de coffrets disponibles.

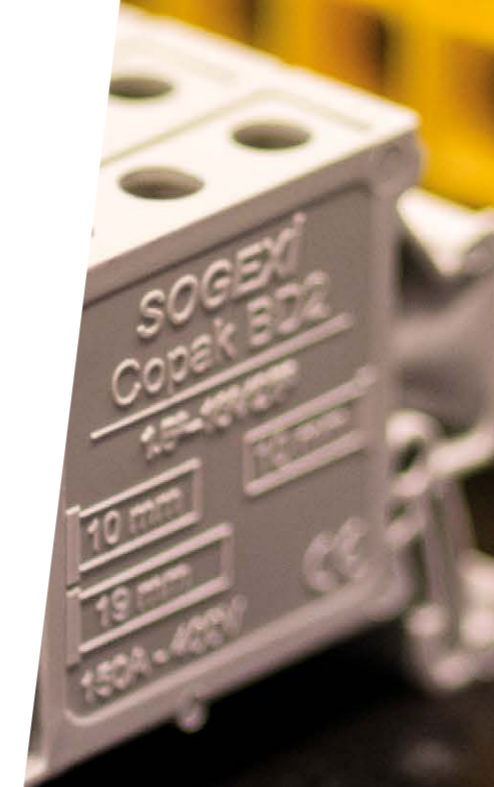

Des équipements pour faciliter l'installation et la maintenance

Au service du terrain, nous pensons des produits simples et durables pour vous faciliter leur mise en œuvre et vous accompagner dans les actions de maintenance.

LA BORNE ET LE BORNIER COPAK



Une conception unique et brevetée qui offre une maîtrise du raccordement pour des installations fiables et sécurisées*.



Fiabilité

Bloc et vis de serrage en laiton massif pour un meilleur maintien du serrage, une forte tenue à la corrosion et une faible déperdition énergétique.

Durabilité

Un logement et un serrage individuels par conducteur pour une connexion qualitative et un maintien du contact dans le temps.

Maintenance facilitée

Déconnexion individuelle des conducteurs pour test ou modification.

ARCHITECTURE D'UNE BORNE COPAK

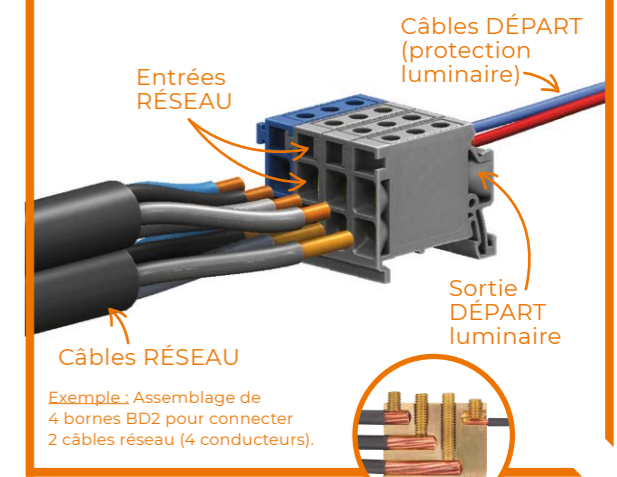

Des équipements pour faciliter l'installation et la maintenance

DES ACCESSOIRES INGÉNIEUX

Chez LACROIX, nous proposons une large gamme d'accessoires d'aide à l'installation et à la maintenance des candélabres.

Inspirés du terrain, ces produits sont conçus pour vous faire gagner en **rapidité de préparation, en qualité d'installation et en durabilité des points lumineux**. Économies de maintenance et de montage assurées.

PEPLIC & PEPLIC FAB
Semelles semi-rigides de réglage et d'isolation, prêt-à-poser.

Les +

Réglage rapide et aisé de la verticalité du candélabre par serrage des écrous des tiges et mise en compression du Peplac. Compatibilité toutes formes de massifs et massifs préfabriqués.



ISOCAP

Isolation pour tête de câble.

Les +

Grande facilité de montage (guidage par tubes ou coquilles plastiques amovibles). Gamme étendue (2 à 5 conducteurs) pour couvrir tous vos besoins.



KAPTIGE

Capuchons de protection tout-en-un pour écrous et tiges de scellement.

Les +

Dose de graisse pré-intégrée pour une utilisation plus facile et plus propre. Installation facile par enfouissement de l'écrou sur tige de scellement.



SECURIS

Balise de protection et de signalisation des candélabres accidentés ou en attente d'installation.

Les +

Grande hauteur (> 1 m) qui permet de conserver le coffret et le câble vertical. Poignée permettant le passage d'un cordon de sécurité et une manipulation aisée. Encombrement réduit au stockage, par empilage conique.



Simplicité d'installation

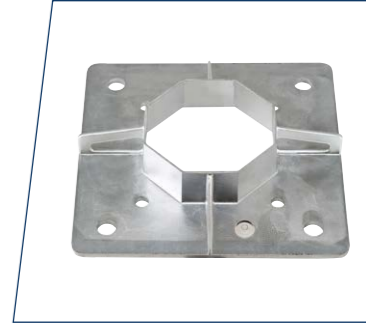
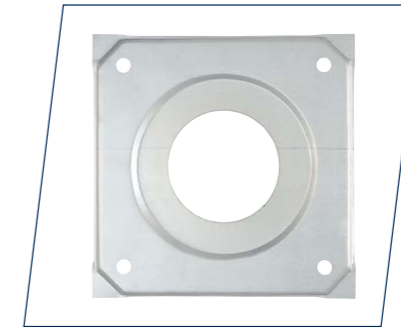

NIVOSCEL
Gabarit de scellement à niveau incorporé.

SCELKIT

Kit de scellement pour faciliter la réalisation du massif.

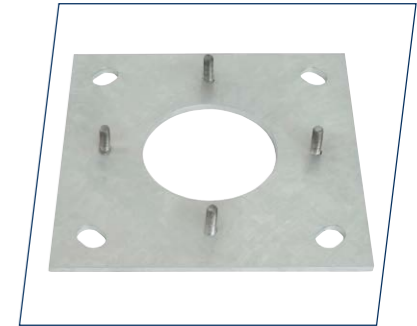

SADAPT

Accessoire permettant de modifier l'entraxe de semelle, sans modification du massif.

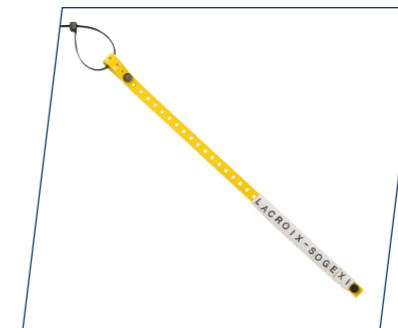

MARKIT

Bride d'identification des câbles de distribution sur les installations d'éclairage public.

Sécurité préservée

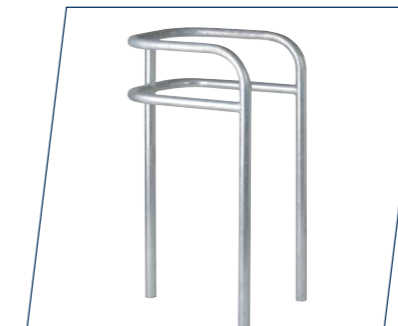

PROPAK

Arceau de protection spécifique pour candélabres, espaces protégés ou coffrets.



LOCKIT

Antivol de câbles, positionné directement sur les câbles réseaux.

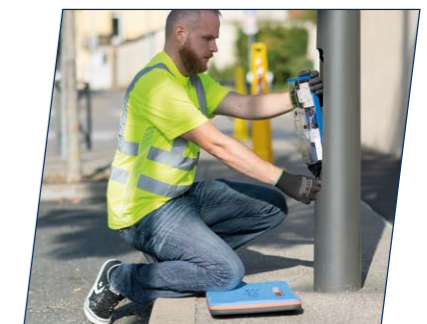

Connecter, protéger, installer... **mais pas uniquement !**

Gérer, détecter, alimenter :
spécialiste en éclairage public, nous proposons également des dispositifs et solutions pour les économies d'énergie et de maintenance.

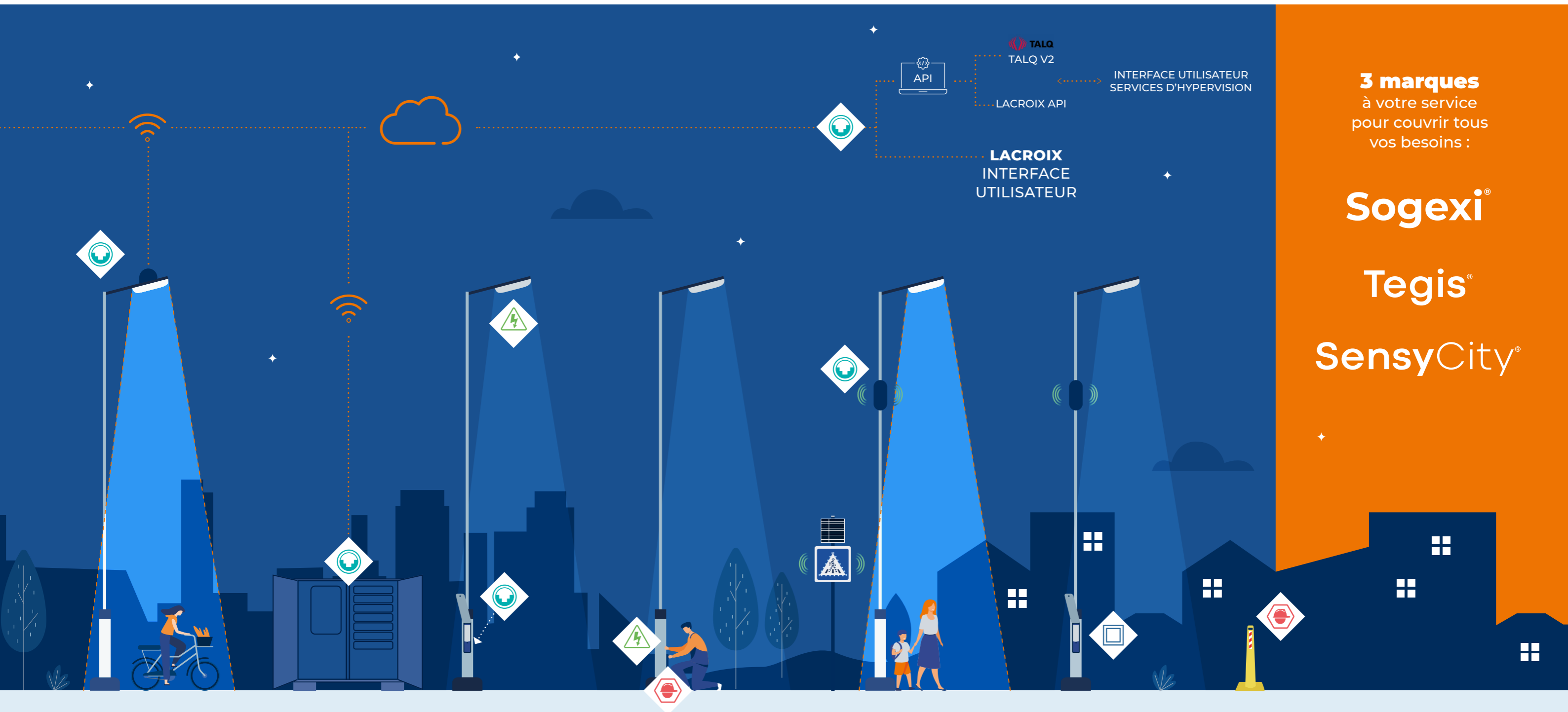

3 marques
à votre service
pour couvrir tous
vos besoins :

Sogexi®

Tegis®

SensyCity®



Gérer et détecter
Des solutions de gestion évolutives pour un éclairage intelligent.



Alimenter
Des appareillages innovants pour un éclairage performant.



Connecter et protéger
Une gamme étendue de coffrets de raccordement pour des installations fiables.



Installer
Des accessoires ingénieurs pour une installation et une maintenance simplifiées.



LACROIX - City Eclairage Public BU

1, rue de Maupas

69380 Les Chères . France

Tél : +33 (0)4 78 47 33 55

info.eclairage-public@lacroix.group

www.lacroix-city.com

CONNECTED
TECHNOLOGIES
FOR **SMARTER**
MOBILITY